

S8L1721F



Famille	Réfrigérateurs
Installation	Intégrable
Catégorie	Une porte
Niche d'encastrement	178
Reference width	Until 60
Reference height	160 - 200
Type de refroidissement	Froid brassé
Type de charnières	Par glissières
Position des charnières	Droite
Porte réversible	Oui
Code EAN	8017709294717



Esthétique



Couleur	Blanc	Logo	Sérigraphié
Esthétique	Universelle	Couleur des finitions des balconnets	Gris métal
Design	Plat	Couleur des finitions des tiroirs	Gris métal
Matériau de la porte	Tôle d'acier	Couleur des finitions des clayettes en verre	Chromé
Matériau des parois latérales	Tôle d'acier	Afficheur	LED
Couleur des parois latérales	Blanc	Position de l'afficheur	Intérieur (frigo)

Caractéristiques réfrigérateur



Nombre de clayettes réglables	5	Dessus bac à légumes	Oui
Nombre de bacs à légumes	1	Type de dessus bac à légumes	Verre
Type de clayettes réglables	Verre	Eclairage interne réfrigérateur	Oui
Type de bac à légumes	Sur glissières/rails	Type d'éclairage interne réfrigérateur	LED

Contre-porte réfrigérateur

Nombre de balconnets avec couvercle transparent	1	Nombre de balconnets porte-bouteilles	1
---	---	---------------------------------------	---

Nombre de balconnets réglables 3

Autres caractéristiques réfrigérateur



Accessoires réfrigérateur Kit Listeria, Casier à oeufs Turbine Oui

Autres caractéristiques techniques

Fonctions de l'afficheur	Refroidissement rapide
Type de contrôle de la température	Electronique
Nombre de compresseurs	1
Type de gaz réfrigérant	R600a
Type compresseur	Standard
Quantité de réfrigérant (gr)	38 g
Agent d'expansion pour mousses isolantes	Cyclopentane

Performance / Etiquette énergétique - Reg. 2019







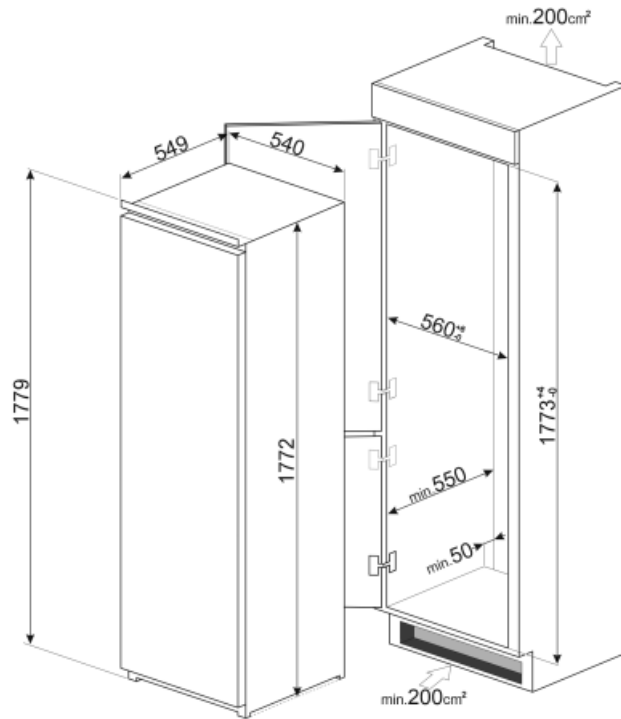

Consommation d'énergie annuelle	143 kWh/a	Somme des volumes du (des) compartiment(s) Extra Fresh et du (des) compartiment(s) frais	311 l
Classe énergétique	F	Niveau sonore	34 dB(A) re 1pW
Classe d'émissions acoustiques dans l'air	B	Classe climatique	SN, N, ST
Volume net total	311 l	EEL	125 %

Raccordement électrique

Type de prise	(F;E) Schuko	Tension (V)	230-240 V
Puissance nominale	100 W	Fréquence (Hz)	50 Hz
Intensité (A)	0.7 A	Longueur du câble d'alimentation (cm)	240 cm



Symbols glossary (TT)

-  A++ : Les produits Smeg, en classe énergétique A, A+, A++ et A+++, permettent de réduire la consommation d'énergie tout en gardant une efficacité maximale et en garantissant un meilleur respect de l'environnement.
-  Brassé : Système de ventilation de refroidissement qui permet à l'air à l'intérieur du réfrigérateur d'être constamment et uniformément réparti.
-  Hauteur de la niche d'encastrement
-  Afficheur LED : Pour optimiser les performances et simplifier au maximum l'utilisation de l'appareil, certaines machines à laver et certains réfrigérateurs sont équipés d'un afficheur LED qui permet de visualiser l'état de fonctionnement du produit.
-  Eclairage intérieur LED : L'éclairage intérieur LED assure à la fois des économies d'énergie et un éclairage d'ambiance.
-  Classe énergétique F