

KLT9L4WH



Famille	Hotte
Type de hotte	Groupe de plafond
Design	Groupe de plafond
Type d'aspiration	Evacuation
Contrôle électronique	Oui
Aspiration périmétrale	Oui
Matériau	Inox
Type d'inox	Satiné
Code EAN	8017709326210
Largeur hotte	90 cm







Esthétique

Couleur	Matt White	Esthétique	Universelle
Finition	Satiné	Logo	Sérigraphié

Commandes

Type de commandes	Commandes sensibles rétro-éclairées blanches
-------------------	---

Programmes / Fonctions

Nombre de vitesses	3
Vitesse intensive	
Fonction de purification de l'air 24h	
Option de programmation de la durée	
Auto-Vent 2.0	

Tech



Nombre de lampes	2	Nombre de filtres	3
Type d'éclairage	LED	Filtres anti-graisses	Aluminium
Puissance de l'éclairage	7.4 W		

Température de Couleur de la lumière (°K)	3000 °K	Témoin de remplacement des filtres	Oui
Plage de température de la couleur de la lumière (°K)	3000° - 5700° °K	Diamètre de sortie du moteur	150 mm
Capacité d'aspiration à l'air libre (P0)	610 m³/h	Distance minimale d'installation au dessus d'une table de cuisson gaz	650 mm
Puissance du moteur	270 W	Distance minimale d'installation au dessus d'une table de cuisson électrique	650 mm
		Clapet anti-retour	Oui

	Capacité d'aspiration (IEC 61591) [m³/h]	Niveau sonore (IEC 60704-2-13) [dB(A)]
Vitesse 1	208	48
Vitesse 2	323	55
Vitesse 3	452	62
Vitesse intensive	594	69

Accessoires inclus

Télécommande	Oui
--------------	-----

Performance / Etiquette Energétique

B	Consommation d'énergie annuelle (AEC)	94 kWh/a	Emission acoustique de l'air pondérée à la vitesse maximale (SPEmax)	63 dB(A)
	Classe d'efficacité énergétique	B	Emission acoustique de l'air pondérée à la vitesse intensive (SPEboost)	69 dB(A)
	Efficacité fluidodynamique (FDE)	25.9	Consommation d'énergie en mode "veille"	0.49 W
	Classe d'efficacité fluidodynamique	B	Facteur d'augmentation du temps (F)	1.1
	Efficacité lumineuse (LE)	25.9 lux/W	Indice d'efficacité énergétique	68.7
	Classe d'efficacité lumineuse	B	Débit d'air mesuré au point de rendement maximal	335 m³/h
	Efficacité de filtration des graisses	72.0 %	Pression d'air mesurée au point de rendement maximal	630 Pa
	Classe d'efficacité de filtration des graisses	D		
	Débit d'air à la vitesse minimale	208 m³/h		
	Débit d'air à la vitesse maximale (Qmax)	452 m³/h		

Débit d'air en mode intensif ou "boost"	594 m ³ /h	Puissance électrique à l'entrée mesurée au point de rendement maximal	226 W
Emission acoustique de l'air pondérée à la vitesse minimale (SPEmin)	48 dB(A)	Puissance nominale du système d'éclairage	15 W
		Eclairage moyen du système d'éclairage sur la surface de cuisson (Emiddle)	303 lux
		Niveau de bruit au réglage le plus élevé	63 dB(A)

Raccordement électrique

Puissance nominale électrique	305 W	Fréquence (Hz)	50-60 Hz
Tension (V)	220-240 V	Longueur du câble d'alimentation (cm)	1500 mm

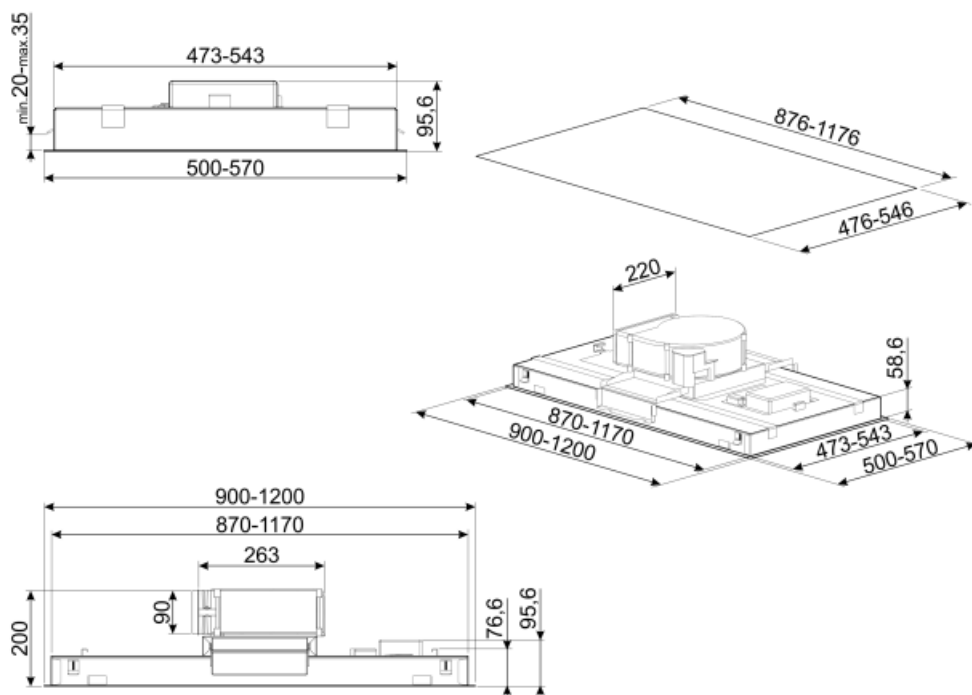

Not included accessories



KITALLFC

Filtre à charbon actif universel Structure en acier inox AISI 304 Possibilité de régénération au lave-vaisselle à 50°C (compatible avec détergent et eau) et séchage au four à 180°C pendant 25 minutes.

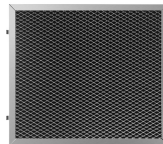

KITFCKLTR











Filtre charbon pour recyclage intérieur régénérable, pour hottes KLT Kit 1 pièce Il peut être lavé au lave-vaisselle jusqu'à 12 fois et séché au four à 90°C au maximum pendant 60 min. Dimensions (HxLxP) 235x200x10mm



RRA90

Round to rectangular adapter 220x90 mm to 150 Ø

Symbols glossary (TT)

-  **Fonction 24h** : Cette fonction crée un recyclage de l'air continu dans la pièce pour profiter d'un air purifié toute la journée. Le moteur s'active à la vitesse d'aspiration minimum pendant 10 minutes toutes les heures sur une période de 24 heures.
-  **Arrêt automatique** : L'option Arrêt automatique vous permet de programmer le temps d'arrêt de la hotte qui continuera à purifier l'air jusqu'à son arrêt automatique.
-  **Signal lumineux** : Un signal lumineux s'allume lorsque les filtres à charbon actif doivent être remplacés.
-  **Aspiration périmétrale** : Ce type d'aspiration est concentré sur la zone périmétrale. En plus d'améliorer l'esthétique de la hotte, en recouvrant les filtres, il permet d'avoir une plus grande surface d'aspiration et d'offrir une aspiration plus silencieuse, limitant les vibrations des filtres.
-  **La fonction Auto-Vent** permet, via un système Bluetooth intelligent, de faire fonctionner la hotte directement via la table de cuisson en ajustant automatiquement la vitesse d'aspiration de la hotte en fonction de la température et de la puissance sélectionnées sur la table de cuisson.
-  **Filtres anti-graisses** : Ce modèle est équipé de filtres qui permettent d'éliminer les graisses de la vapeur qui s'échappe des casseroles pendant la cuisson.
-  **B** : Indique la classe énergétique de l'appareil.
-  **Eclairage** : Les hottes sont équipées de lampes LED. La lumière peut être allumée indépendamment du ventilateur d'aspiration, ce qui permet d'éclairer le plan de travail.
-  **Fonction Turbo** : La fonction Turbo permet de faire fonctionner la hotte à puissance maximale, pour accélérer l'élimination des odeurs les plus persistantes.
-  **LED Blanc réglable du chaud au froid**