

BLOC PORTE STANDARD

La gamme grand public destinée aux marchés DIY



Simple vantail

Les +

- Une gamme robuste, essentielle et économique.
- Adaptation facile à toutes les pièces et styles de l'habitat.
- Isolation acoustique optimale.



VANTAIL

Âmes

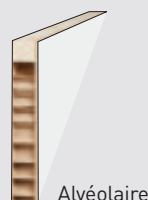

Panneaux

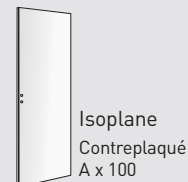

Articulations

3 Paumelles
110 x 55 mm
(vantail âme alvéolaire)

3 Paumelles
130 x 43 mm
(vantail âme pleine)

HUISSERIE

Finitions

Bois résineux qualité à peindre (présence de nœuds)

Sections huisseries

Double enfourchement
Talon de 7 cm
Eco : 67 x 45 mm
Standard : 67 x 56 mm
Pro : 88 x 56 mm

Profils

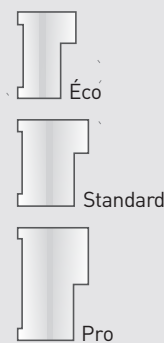

Plages dimensionnelles

- Hauteur : 2040 - 2110 mm
- Largeur : 630-930 mm
- Epaisseur : 40 mm

UNIQUEMENT
PANNEAUX ISOPLANES



Tous nos produits sont certifiés à 70% PEFC N° CdC FCBA/17-01669
Fabrication, stockage et pose suivant les normes DTU 36.1-NF P23-201

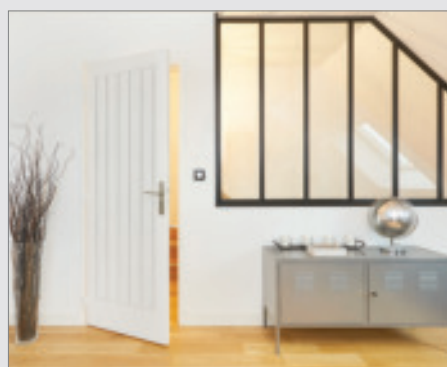

POUR UN INTÉRIEUR MODERNE ...

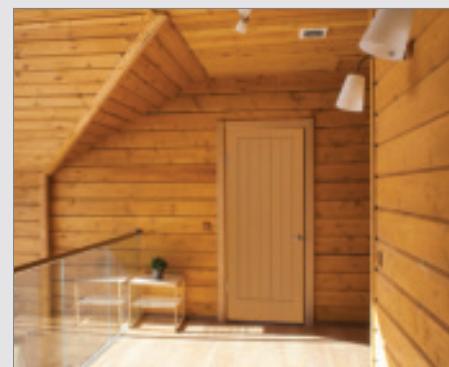

... COMME UNE AMBIANCE RUSTIQUE

BLOC PORTE STANDARD



TABLEAU DE CORRESPONDANCE DES LARGEURS

Les dimensions données pour un bloc-porte sont en fait celles de la porte seule

PORTE RIVE DROITE					
LARGEUR CM					
SECTION HUISSERIE (MM)	HORS TOUT	PASSAGE	PORTE	BLOC PORTE	DIMENSION À COMMANDER (H*1)
67 x 56	71	60	63	71.5	204*63
	81	70	73	81.5	204*73
	91	80	83	91.5	204*83
88 x 56	101	90	93	101.5	204*93
	69	60	63	71.5	204*63
	79	70	73	81.5	204*73
65 x 45	89	80	83	91.5	204*83
	99	90	93	101.5	204*93

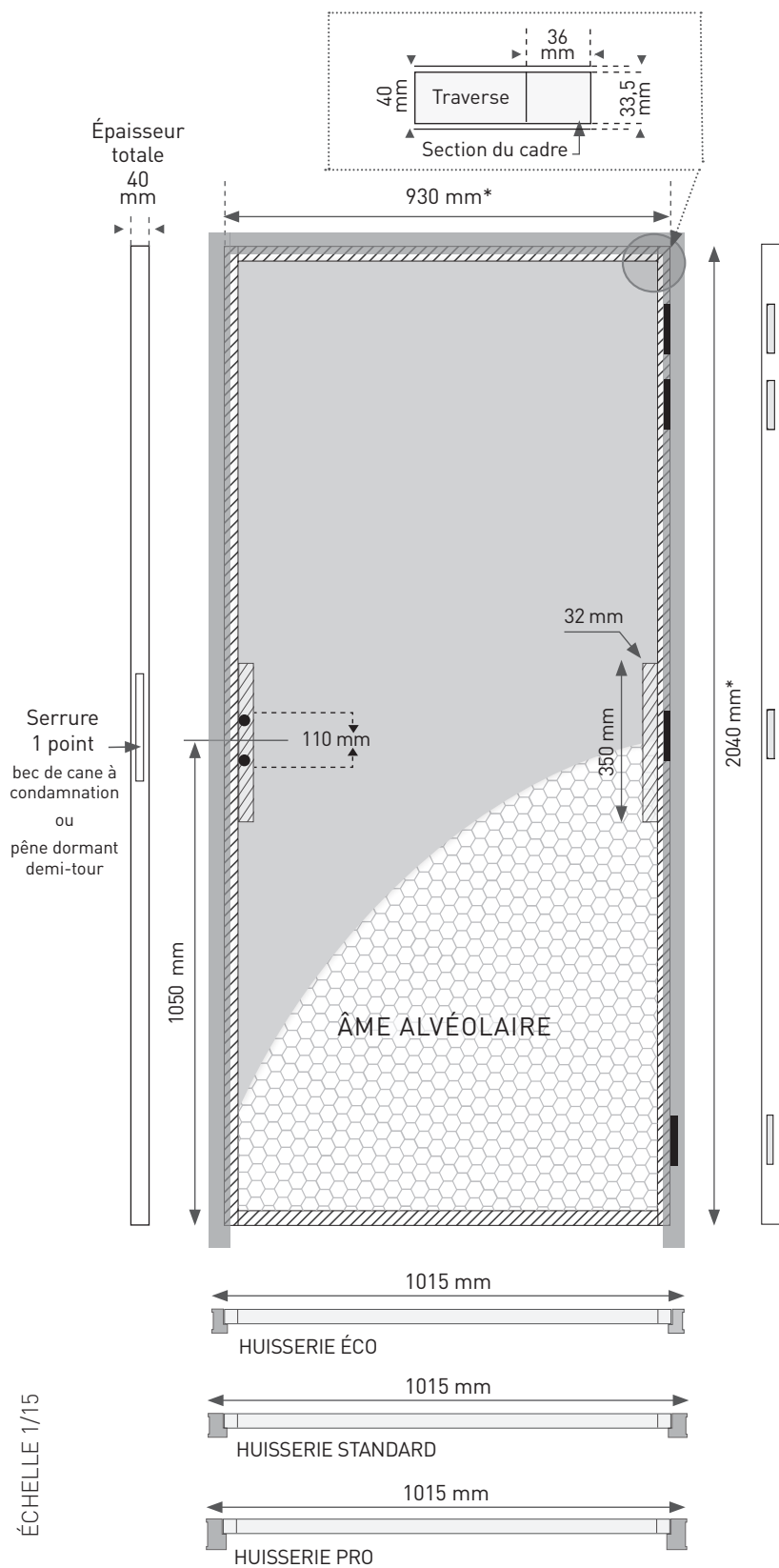
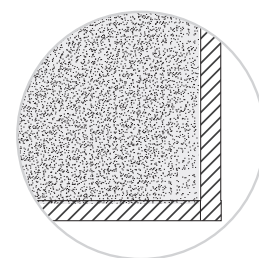

VARIANTE ÂME PLEINE

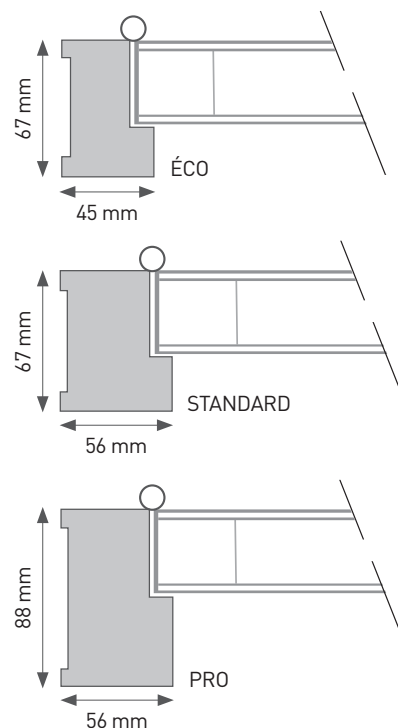

ÉCHELLE 1/15

Options

- Emballages individuels ■ Serrure axe à 40 mm ■ Pêne dormant 1/2 tour ou bec de cane condamnation
- Traitement insecticide et fongicide ■ Clé additionnelle ■ Chants droits ou à recouvrement (feuillure 25 x 11mm).